

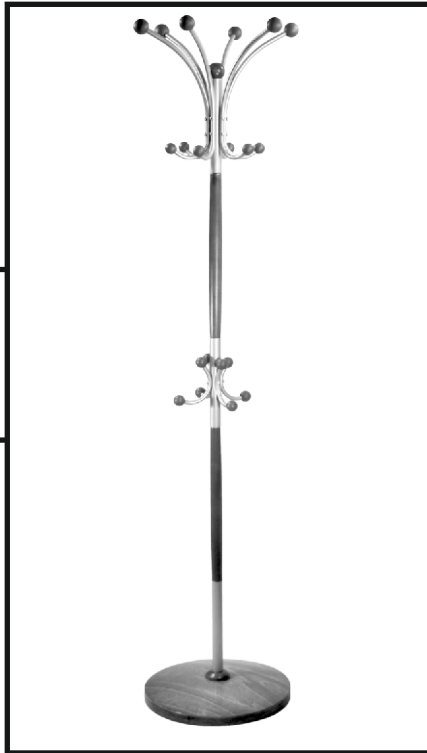

# МЕБЕЛИК

МЕБЕЛЬНАЯ КОМПАНИЯ

ТЕЛ.: 8(499)124-00-33, 124-77-17, WWW.MEBELIK.RU  
117218, Москва, ул. Кржижановского, д.15, корп.5, офис 508



## Вешалка Д 1 Вешалка напольная



ГОСТ 16371-93

“Мебель.

Общие технические

условия”

Сертификат

№ РОСС RU. ДМ46.Н00642

Изготовитель: ООО “ПолиАрт”

152610, г. Углич, Ростовское шоссе, 21

**ГАРАНТИЙНЫЙ СРОК**

- 24 месяца со дня приобретения

**СРОК СЛУЖБЫ** при правильной эксплуатации

- не менее 10 лет

### КОМПЛЕКТАЦИЯ

 1. КРЮЧКИ ВЕРХНИЕ - 6 шт.	 5. СТОЙКА металлическая ВЕРХНЯЯ с деревянным навершием (12 отверстий) - 1 шт.	 14. САМОРЕЗ 5x25 - 12 шт.	
 2. КРЮЧКИ НИЖНИЕ - 4 шт.	 6. СТОЙКА металлическая ЦЕНТРАЛЬНАЯ (4 отверстия) - 1 шт.	 13. ВИНТ М5х16 - 4 шт.	 8. СТОЙКА деревянная - 2 шт.
 3. КОЛЬЦО деревянное - 1 шт.	 7. СТОЙКА металлическая НИЖНЯЯ (без отверстий) - 1 шт.		
 4. ОСНОВАНИЕ деревянное - 1 шт.			
 9. ШПИЛЬКА М8 - 1 шт.			
 10. ШАЙБА М8 - 1 шт.			
 11. ГРОВЕРНАЯ ШАЙБА - 1 шт.			
 12. ГАЙКА М8 - 1 шт.			

### ИНСТРУКЦИЯ ПО СБОРКЕ

Конструкция вешалки собирается снизу в верх.  
(см. рис. 1)

1. Вкрутите шпильку М8 (9) в нижнюю стойку (7).
2. Вставьте шпильку (9) в отверстие основания деревянного (4), накиньте на неё шайбу (10), гроверную шайбу (11) и гайку (12). Затяните гайку (12) до упора.
3. Наденьте кольцо деревянное (3) на стойку нижнюю (7) до основания (4).
4. Вкрутите по часовой стрелке деревянную стойку (8) в стойку нижнюю (7).
5. Аналогично стойку центральную (6) на деревянную стойку (8).
6. При помощи винтов М5х16 (13) прикрепите крючки нижние (2) к стойке центральной (6).
7. Вкрутите по часовой стрелке вторую деревянную стойку (8) в стойку центральную (6).
8. Аналогично стойку верхнюю (5) на деревянную стойку (8).
9. При помощи саморезов 5x25 (14) прикрутите верхние крючки (1) к стойке верхней (5).



Рис. 1



# МЕБЕЛИК

МЕБЕЛЬНАЯ КОМПАНИЯ

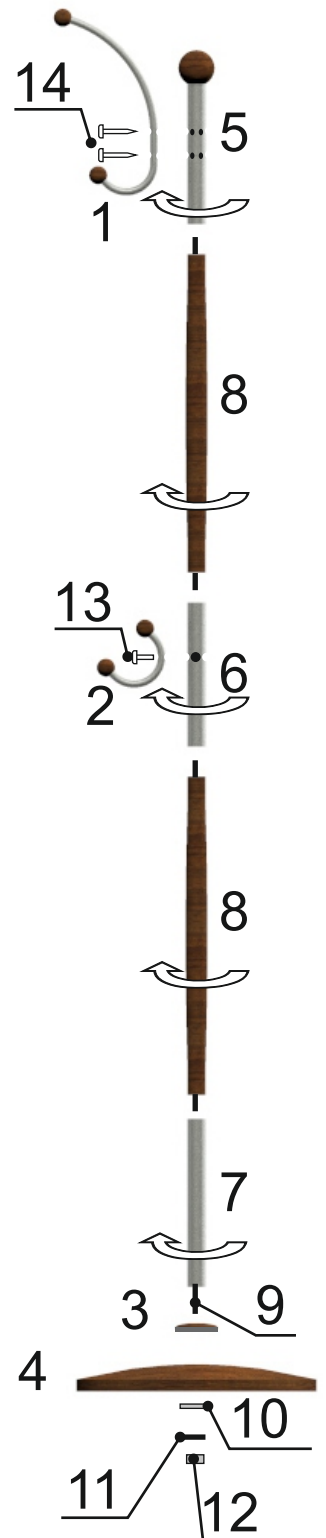
ТЕЛ.: 8(499)124-00-33, 124-77-17, WWW.MEBELIK.RU  
117218, Москва, ул. Кржижановского, д.15, корп.5, офис 508

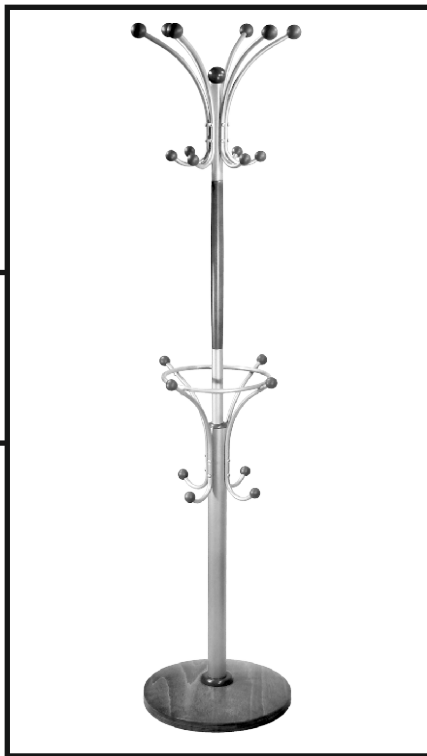

## Вешалка Д 2

### Вешалка напольная



ГОСТ 16371-93

"Мебель.

Общие технические

условия"

Сертификат

№ РОСС RU. ДМ46.Н00642

Изготовитель: ООО "ПолиАрт"

152610, г. Углич, Ростовское шоссе, 21

**ГАРАНТИЙНЫЙ СРОК**

- 24 месяца со дня приобретения

**СРОК СЛУЖБЫ** при правильной эксплуатации

- не менее 10 лет

### КОМПЛЕКТАЦИЯ

<p>1. СТОЙКА металлическая ВЕРХНЯЯ с деревянным навершием (12 отверстий) - 1 шт.</p> 	<p>5. КРЮЧКИ ВЕРХНИЕ (2 отверстия) - 6 шт.</p> 	<p>КРЕПЁЖ ДЛЯ КРЮЧКОВ</p>  <p>15. САМОРЕЗ 5x25 - 20 шт.</p>
<p>2. СТОЙКА деревянная - 1 шт.</p> 	<p>6. КРЮЧКИ НИЖНИЕ (3 отверстия) - 4 шт.</p> 	<p>КРЕПЁЖ ДЛЯ КРЮЧКОВ И КОЛЬЦА МЕТАЛЛИЧЕСКОГО</p>  <p>16. САМОРЕЗ 3,5x20 - 4 шт.</p>
<p>3. СТОЙКА металлическая ЦЕНТРАЛЬНАЯ (без отверстий) - 1 шт.</p> 	<p>7. ЗАГЛУШКА деревянная - 1 шт.</p> 	<p><b>ИНСТРУКЦИЯ ПО СБОРКЕ</b></p> <p>Конструкция вешалки собирается снизу в верх. (см. рис. 1)</p> <ol style="list-style-type: none"> <li>1. Вкрутите <b>шпильки М8х80 (11)</b> в <b>нижнюю стойку (4)</b>, так чтобы отверстия под <b>нижние крючки (6)</b> оказались сверху.</li> <li>2. Возьмите <b>нижнюю стойку (4)</b> и вставьте <b>шпильку (11)</b> в отверстие <b>основания деревянного (10)</b>.</li> <li>3. Накиньте на <b>шпильку (11)</b> <b>шайбу (12)</b>, <b>роверную шайбу (13)</b> и <b>гайку (14)</b>. Затяните <b>гайку (14)</b> до упора.</li> <li>4. Наденьте <b>кольцо деревянное (9)</b> на <b>стойку нижнюю (4)</b> до <b>основания (10)</b>.</li> <li>5. При помощи <b>саморезов 5x25 (15)</b> приверните <b>нижние крючки (6)</b> к <b>стойке нижней (4)</b>.</li> <li>6. При помощи <b>саморезов 3,5x20 (16)</b> приверните <b>металлическое кольцо (8)</b> к <b>нижним крючкам (6)</b>.</li> <li>7. Вкрутите по часовой стрелке <b>стойку центральную (3)</b> в <b>стойку нижнюю (4)</b> при помощи <b>шпильки М8х60 (11а)</b>, не затягивая до упора.</li> <li>8. Наденьте <b>деревянную заглушку (7)</b>, на <b>центральной стойку (3)</b>, так чтобы она (7) до упора вошла в <b>нижнюю стойку (4)</b>.</li> <li>9. Затяните <b>центральную (3)</b> и <b>нижнюю (4)</b> стойки.</li> <li>10. Вкрутите по часовой стрелке <b>деревянную стойку (2)</b> в <b>стойку центральную (3)</b>.</li> <li>11. Аналогично <b>стойку верхнюю (1)</b> на <b>деревянную стойку (2)</b>.</li> <li>12. При помощи <b>саморезов 5x25 (15)</b> прикрутите <b>верхние крючки (5)</b> к <b>стойке верхней (1)</b>.</li> </ol>
<p>8. КОЛЬЦО металлическое - 1 шт.</p> 	<p>9. КОЛЬЦО деревянное - 1 шт.</p> 	
<p>10. ОСНОВАНИЕ деревянное - 1 шт.</p> 	<p>11. ШПИЛЬКА М8х80 - 1 шт.</p> 	
<p>11а. ШПИЛЬКА М8х60 - 1 шт.</p> 	<p>12. ШАЙБА М8 - 1 шт.</p> 	
<p>12. ШАЙБА М8 - 1 шт.</p> 	<p>13. ГРОВЕРНАЯ ШАЙБА - 1 шт.</p> 	
<p>13. ГРОВЕРНАЯ ШАЙБА - 1 шт.</p> 	<p>14. ГАЙКА М8 - 1 шт.</p> 	
<p>4. СТОЙКА металлическая НИЖНЯЯ (8 отверстий) - 1 шт.</p> 	<p>14. ГАЙКА М8 - 1 шт.</p> 	



Рис. 1



# МЕБЕЛИК

МЕБЕЛЬНАЯ КОМПАНИЯ

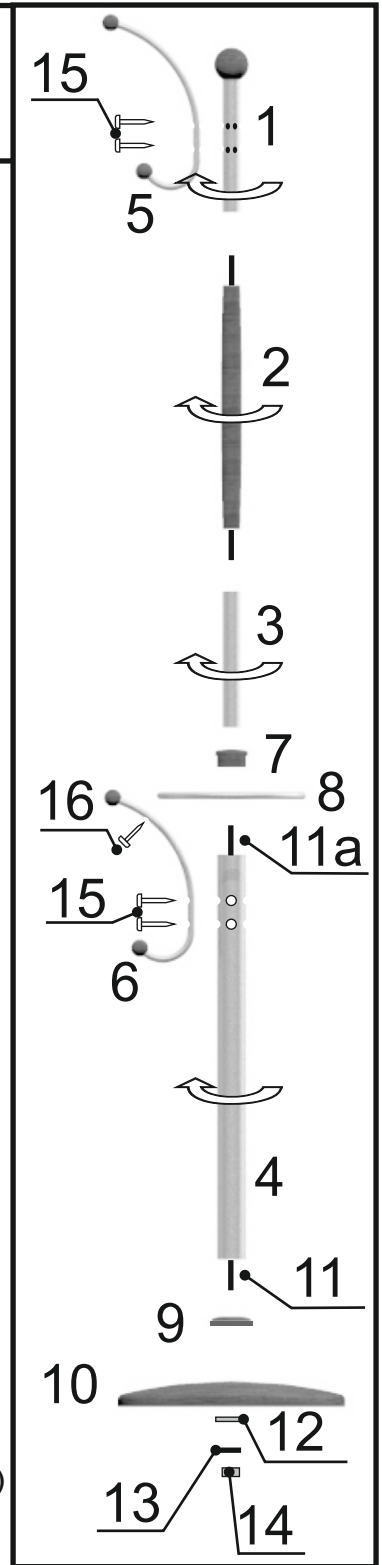
ТЕЛ.: 8(499)124-00-33, 124-77-17, WWW.MEBELIK.RU  
117218, Москва, ул. Кржижановского, д.15, корп.5, офис 508

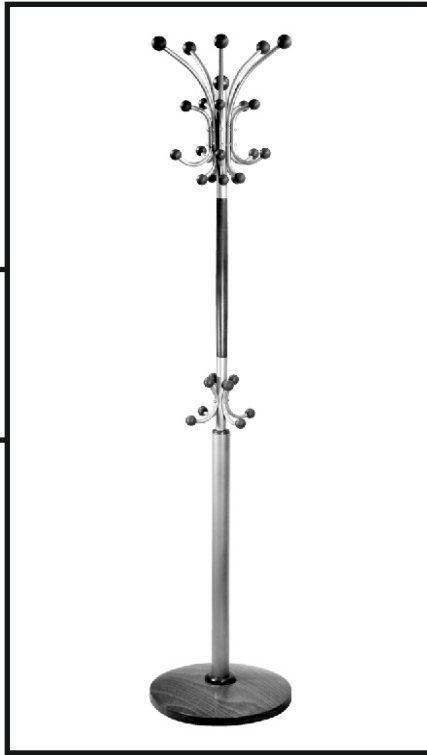

## Вешалка Д 3

### Вешалка напольная



ГОСТ 16371-93

“Мебель.

Общие технические

условия”

Сертификат

№ РОСС RU. ДМ46.Н00642

Изготовитель: ООО “ПолиАрт”

152610, г. Углич, Ростовское шоссе, 21











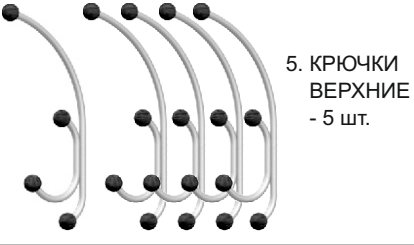



**ГАРАНТИЙНЫЙ СРОК**

- 24 месяца со дня приобретения

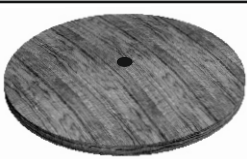
**СРОК СЛУЖБЫ** при правильной эксплуатации

- не менее 10 лет

#### КОМПЛЕКТАЦИЯ

 <p>1. СТОЙКА металлическая ВЕРХНЯЯ с деревянным навершием (10 отверстий) - 1 шт.</p>	 <p>5. КРЮЧКИ ВЕРХНИЕ - 5 шт.</p>	<p>КРЕПЁЖ ДЛЯ КРЮЧКОВ ВЕРХНИХ</p>  <p>14. САМОРЕЗ 5x40 - 10 шт.</p>
 <p>2. СТОЙКА деревянная - 1 шт.</p>	 <p>6. КРЮЧКИ НИЖНИЕ - 4 шт.</p>	<p>КРЕПЁЖ ДЛЯ КРЮЧКОВ НИЖНИХ</p>  <p>15. ВИНТ М5х16 - 4 шт.</p>
 <p>3. СТОЙКА металлическая ЦЕНТРАЛЬНАЯ (4 отверстия) - 1 шт.</p>	 <p>7. ЗАГЛУШКА деревянная - 1 шт.</p>	<p><b>ИНСТРУКЦИЯ ПО СБОРКЕ</b></p> <p>Конструкция вешалки собирается снизу в верх. (см. рис. 1)</p> <ol style="list-style-type: none"> <li>1. Вкрутите <b>шпильки М8х80 (10)</b> в <b>нижнюю стойку (4)</b>.</li> <li>2. Возьмите <b>нижнюю стойку (4)</b> и вставьте <b>шпильку (10)</b> в отверстие <b>основания деревянного (9)</b>.</li> <li>3. Накиньте на <b>шпильку (10)</b> <b>шайбу (11)</b>, <b>роверную шайбу (12)</b> и <b>гайку (13)</b>. Затяните <b>гайку (13)</b> до упора.</li> <li>4. Наденьте <b>кольцо деревянное (8)</b> на <b>стойку нижнюю (4)</b> до <b>основания (9)</b>.</li> <li>7. Вкрутите по часовой стрелке <b>стойку центральную (3)</b> в <b>стойку нижнюю (4)</b> при помощи <b>шпильки М8х60 (10а)</b>, не затягивая до упора.</li> <li>8. Наденьте <b>деревянную заглушку (7)</b>, на <b>центральную стойку (3)</b>, так чтобы <b>заглушка (7)</b> до упора вошла в <b>нижнюю стойку (4)</b>.</li> <li>9. Затяните <b>центральную (3)</b> и <b>нижнюю (4)</b> стойки.</li> <li>10. При помощи <b>винтов М5х16 (15)</b> прикрепите <b>крючки нижние (6)</b> к <b>стойке центральной (3)</b>.</li> <li>11. Вкрутите по часовой стрелке <b>деревянную стойку (2)</b> в <b>стойку центральную (3)</b>.</li> <li>12. Аналогично <b>стойку верхнюю (1)</b> на <b>деревянную стойку (2)</b>.</li> <li>13. При помощи <b>саморезов 5х25 (14)</b> прикрутите <b>верхние крючки (5)</b> к <b>стойке верхней (1)</b>.</li> </ol>
 <p>4. СТОЙКА металлическая НИЖНЯЯ (без отверстий) - 1 шт.</p>	 <p>8. КОЛЬЦО деревянное - 1 шт.</p>	
 <p>9. ОСНОВАНИЕ деревянное - 1 шт.</p>	 <p>10. ШПИЛЬКА М8х80 - 1 шт.</p>	
 <p>10а. ШПИЛЬКА М8х60 - 1 шт.</p>	 <p>11. ШАЙБА М8 - 1 шт.</p>	
 <p>12. ГРОВЕРНАЯ ШАЙБА - 1 шт.</p>	 <p>13. ГАЙКА М8 - 1 шт.</p>	



Рис. 1



# МЕБЕЛИК

МЕБЕЛЬНАЯ КОМПАНИЯ

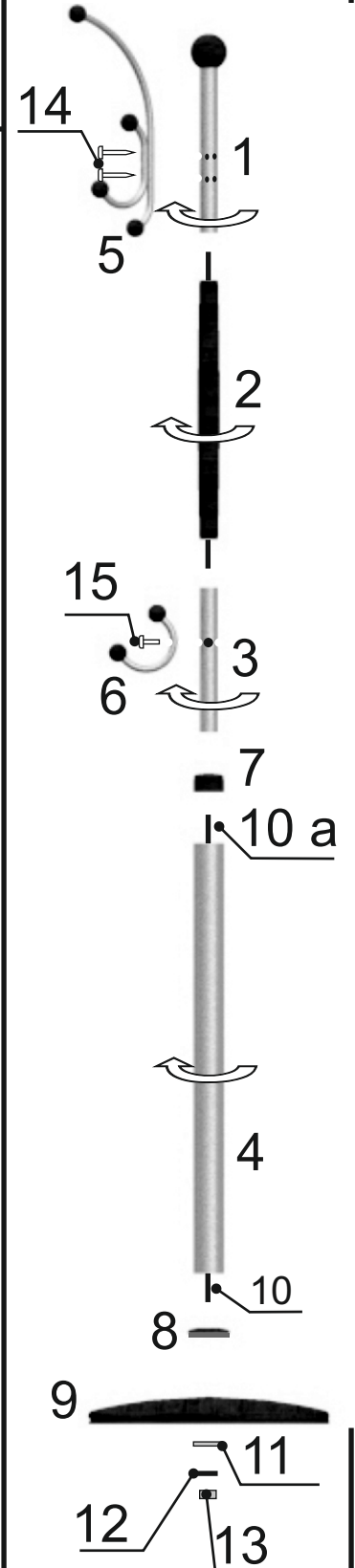
ТЕЛ.: 8(499)124-00-33, 124-77-17, WWW.MEBELIK.RU  
117218, Москва, ул. Кржижановского, д.15, корп.5, офис 508

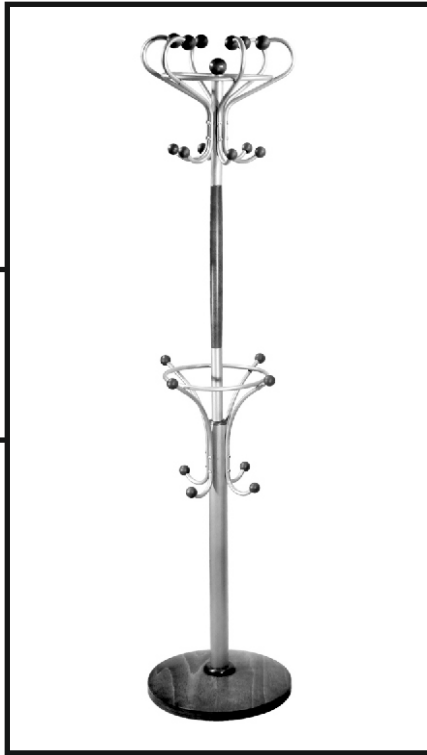

## Вешалка Д 4 Вешалка напольная



ГОСТ 16371-93

“Мебель.

Общие технические

условия”

**Сертификат**

**№ РОСС RU. ДМ46.Н00642**

Изготовитель: ООО “ПолиАрт”

152610, г. Углич, Ростовское шоссе, 21

**ГАРАНТИЙНЫЙ СРОК**

- 24 месяца со дня приобретения

**СРОК СЛУЖБЫ** при правильной эксплуатации

- не менее 10 лет

### КОМПЛЕКТАЦИЯ

<p>1. СТОЙКА металлическая ВЕРХНЯЯ с деревянным навершием (12 отверстий) - 1 шт.</p>	<p>5. КОЛЬЦО металлическое ВЕРХНЕЕ (6 отверстий) - 1 шт.</p>	<p>14. КРЮЧКИ ВЕРХНИЕ - 6 шт.</p>	<p>КРЕПЁЖ ДЛЯ КРЮЧКОВ</p> <p>16. САМОРЕЗ 5x25 - 20 шт.</p>
<p>2. СТОЙКА деревянная - 1 шт.</p>	<p>6. ЗАГЛУШКА деревянная - 1 шт.</p>	<p>15. КРЮЧКИ НИЖНИЕ - 4 шт.</p>	<p>КРЕПЁЖ ДЛЯ КРЮЧКОВ И КОЛЕЦ МЕТАЛЛИЧЕСКИХ</p> <p>17. САМОРЕЗ 3,5x20 - 10 шт.</p>
<p>3. СТОЙКА металлическая ЦЕНТРАЛЬНАЯ (без отверстий) - 1 шт.</p>	<p>7. КОЛЬЦО металлическое НИЖНЕЕ (4 отверстия) - 1 шт.</p>	<p><b>ИНСТРУКЦИЯ ПО СБОРКЕ</b></p> <p>Конструкция вешалки собирается снизу в верх. (см. рис. 1)</p> <ol style="list-style-type: none"> <li>1. Вкрутите шпильку М8х80 (10) в нижнюю стойку (4) так чтобы отверстия под нижние крючки (15) оказались сверху.</li> <li>2. Возьмите нижнюю стойку (4) и вставьте шпильку (10) в отверстие основания деревянного (9).</li> <li>3. Накиньте на шпильку (10) шайбу (11), гроверную шайбу (12) и гайку (13). Затяните гайку (13) до упора.</li> <li>4. Наденьте кольцо деревянное (8) на стойку нижнюю (4) до основания (9).</li> <li>5. При помощи саморезов 5x25 (16) приверните нижние крючки (15) к стойке нижней (4).</li> <li>6. При помощи саморезов 3,5x20 (17) приверните металлическое кольцо нижнее (7) к нижним крючкам (15).</li> <li>7. Вкрутите по часовой стрелке стойку центральную (3) в стойку нижнюю (4) при помощи шпильки М8х60 (10а), не затягивая до упора.</li> <li>8. Наденьте деревянную заглушку (6), на центральную стойку (3), так чтобы она (6) до упора вошла в нижнюю стойку (4).</li> <li>9. Затяните центральную (3) и нижнюю (4) стойки.</li> <li>10. Вкрутите по часовой стрелке деревянную стойку (2) в стойку центральную (3).</li> <li>11. Аналогично стойку верхнюю (1) на деревянную стойку (2).</li> <li>12. При помощи саморезов 5x25 (16) наживите верхние крючки (14) к стойке верхней (1).</li> <li>13. При помощи саморезов 3,5x20 (17) приверните металлическое кольцо верхнее (5) к верхним крючкам (14).</li> <li>14. Затяните саморезы (16).</li> </ol>	
<p>4. СТОЙКА металлическая НИЖНЯЯ (8 отверстий) - 1 шт.</p>	<p>8. КОЛЬЦО деревянное - 1 шт.</p>		
<p>9. ОСНОВАНИЕ деревянное - 1 шт.</p>	<p>10. ШПИЛЬКА М8х80 - 1 шт.</p> <p>10а. ШПИЛЬКА М8х60 - 1 шт.</p> <p>11. ШАЙБА М8 - 1 шт.</p> <p>12. ГРОВЕРНАЯ ШАЙБА - 1 шт.</p> <p>13. ГАЙКА М8 - 1 шт.</p>		



Рис. 1



# МЕБЕЛИК

МЕБЕЛЬНАЯ КОМПАНИЯ

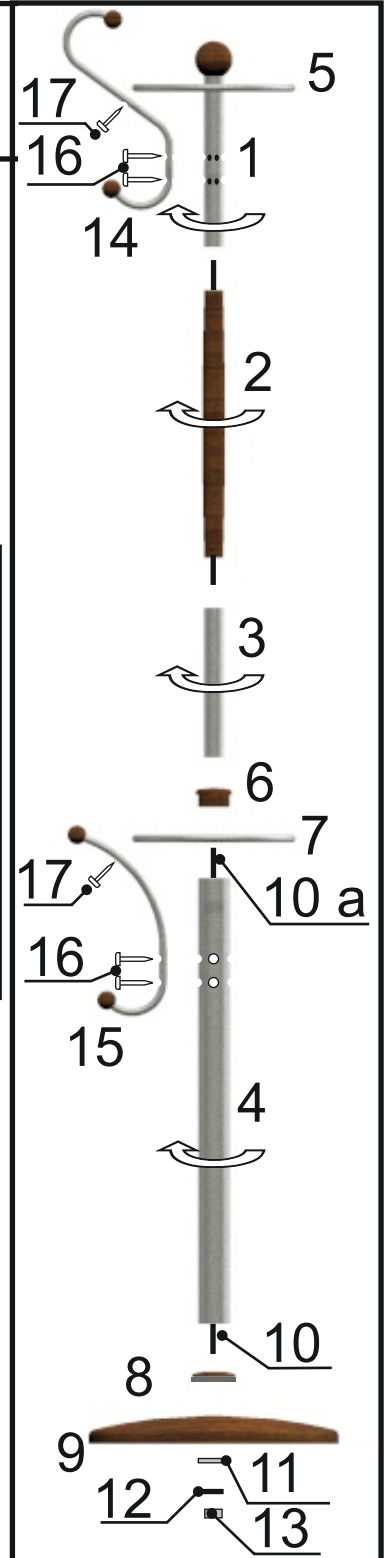
ТЕЛ.: 8(499)124-00-33, 124-77-17, WWW.MEBELIK.RU  
117218, Москва, ул. Кржижановского, д.15, корп.5, офис 508

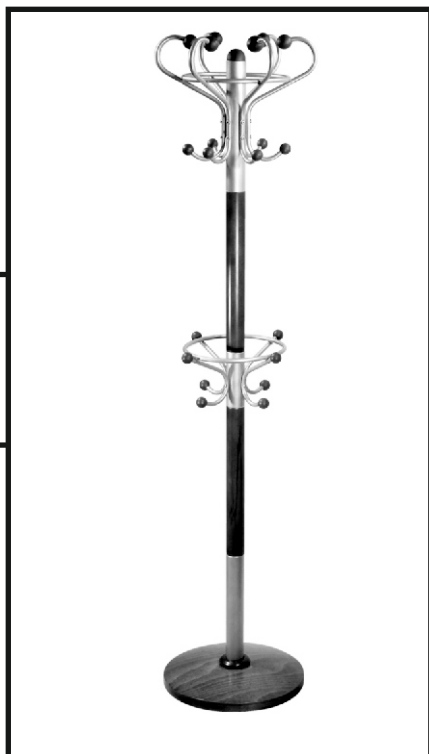

## Вешалка Д 5 Вешалка напольная



ГОСТ 16371-93

“Мебель.

Общие технические

условия”

Сертификат

№ РОСС RU. ДМ46.Н00642

Изготовитель: ООО “ПолиАрт”

152610, г. Углич, Ростовское шоссе, 21











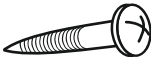
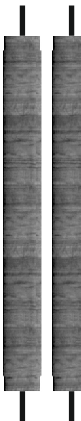

**ГАРАНТИЙНЫЙ СРОК**

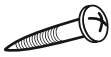
- 24 месяца со дня приобретения

**СРОК СЛУЖБЫ** при правильной эксплуатации

- не менее 10 лет

### КОМПЛЕКТАЦИЯ

 <p>1. СТОЙКА металлическая ВЕРХНЯЯ с деревянным навершием (12 отверстий) - 1 шт.</p>	 <p>5. КОЛЬЦО металлическое ВЕРХНЕЕ (6 отверстий) - 1 шт.</p>	 <p>13. КРЮЧКИ ВЕРХНИЕ - 6 шт.</p>	<p>КРЕПЁЖ ДЛЯ КРЮЧКОВ</p>  <p>15. САМОРЕЗ 5x25 - 16 шт.</p>
 <p>2. СТОЙКА деревянная - 2 шт.</p>	 <p>6. КОЛЬЦО металлическое НИЖНЕЕ (4 отверстия) - 1 шт.</p>	 <p>14. КРЮЧКИ НИЖНИЕ - 4 шт.</p>	<p>КРЕПЁЖ ДЛЯ КРЮЧКОВ И КОЛЕЦ МЕТАЛЛИЧЕСКИХ</p>  <p>16. САМОРЕЗ 3,5x20 - 10 шт.</p>
 <p>3. СТОЙКА металлическая ЦЕНТРАЛЬНАЯ (4 отверстия) - 1 шт.</p>	 <p>7. КОЛЬЦО деревянное - 1 шт.</p>	<p><b>ИНСТРУКЦИЯ ПО СБОРКЕ</b></p> <p>Конструкция вешалки собирается снизу в верх. (см. рис. 1)</p> <ol style="list-style-type: none"> <li>1. Вкрутите шпильку М8 (9) в нижнюю стойку (4).</li> <li>2. Вставьте шпильку (9) в отверстие основания деревянного (8), накиньте на неё шайбу (10), гроверную шайбу (11) и гайку (12). Затяните гайку (12) до упора.</li> <li>3. Наденьте кольцо деревянное (7) на стойку нижнюю (4) до основания (8).</li> <li>4. Вкрутите по часовой стрелке деревянную стойку (2) в стойку нижнюю (4).</li> <li>5. Аналогично стойку центральную (3) на деревянную стойку (2).</li> <li>6. При помощи саморезов М5х25 (15) прикрепите крючки нижние (14) к стойке центральной (3).</li> <li>7. При помощи саморезов 3,5х20 (16) приверните металлическое кольцо нижнее (6) к нижним крючкам (14).</li> <li>8. Вкрутите по часовой стрелке вторую деревянную стойку (2) в стойку центральную (3).</li> <li>9. Аналогично стойку верхнюю (1) на деревянную стойку (2).</li> <li>10. При помощи саморезов 5х25 (15) наживите верхние крючки (13) к стойке верхней (1).</li> <li>11. При помощи саморезов 3,5х20 (16) приверните металлическое кольцо верхнее (5) к верхним крючкам (13).</li> <li>12. Затяните саморезы.</li> </ol>	
 <p>4. СТОЙКА металлическая НИЖНЯЯ (без отверстий) - 1 шт.</p>	 <p>8. ОСНОВАНИЕ деревянное - 1 шт.</p>	<p>КРЕПЁЖ ДЛЯ ОСНОВАНИЯ И СТОЙКИ НИЖНЕЙ</p>  <p>9. ШПИЛЬКА М8 - 1 шт.</p>	 <p>10. ШАЙБА М8 - 1 шт.</p>
	 <p>11. ГРОВЕРНАЯ ШАЙБА - 1 шт.</p>	 <p>12. ГАЙКА М8 - 1 шт.</p>	

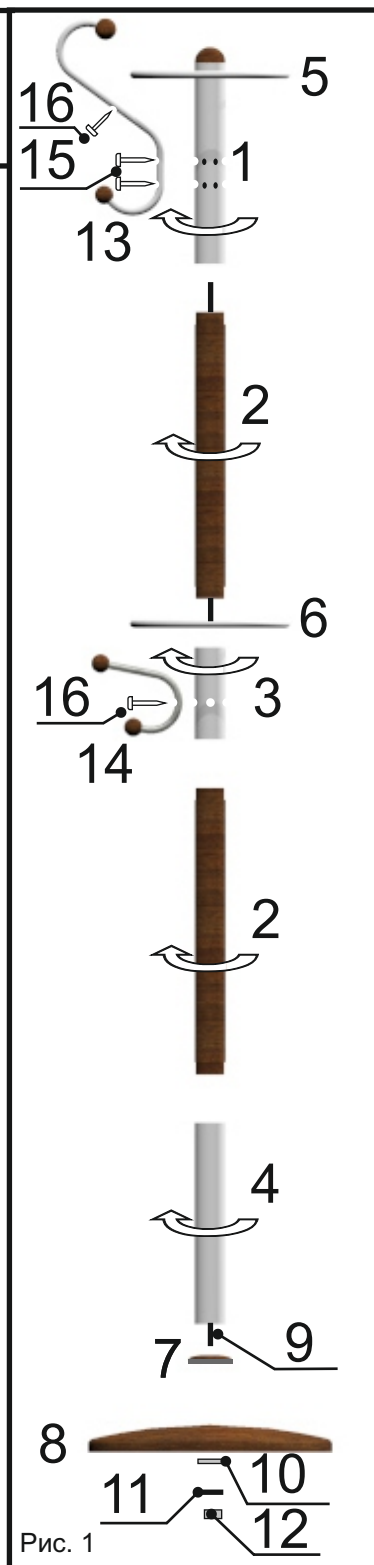



# МЕБЕЛИК

МЕБЕЛЬНАЯ КОМПАНИЯ

ТЕЛ.: 8(499)124-00-33, 124-77-17, WWW.MEBELIK.RU  
117218, Москва, ул. Кржижановского, д.15, корп.5, офис 508

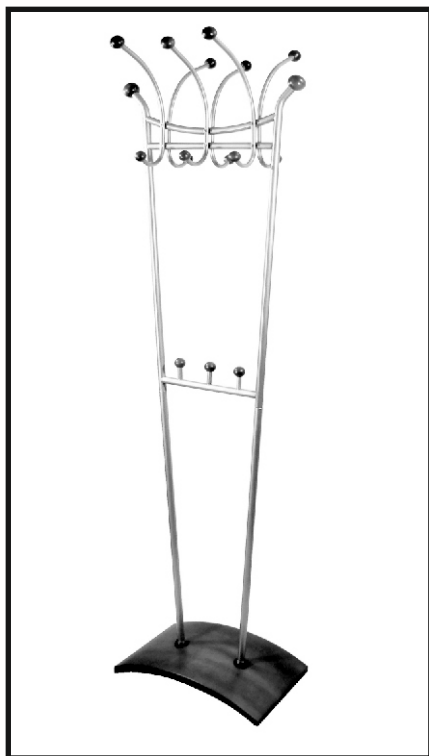

## Вешалка Д 6 Вешалка напольная



ГОСТ 16371-93

"Мебель.

Общие технические условия"

Сертификат

№ РОСС RU. ДМ46.Н00642

Изготовитель: ООО "ПолиАрт"

152610, г. Углич, Ростовское шоссе, 21

### ГАРАНТИЙНЫЙ СРОК

- 24 месяца со дня приобретения

СРОК СЛУЖБЫ при правильной эксплуатации

- не менее 10 лет



рис. 1.



1. ВЕРХНЯЯ ЧАСТЬ - 1 шт.

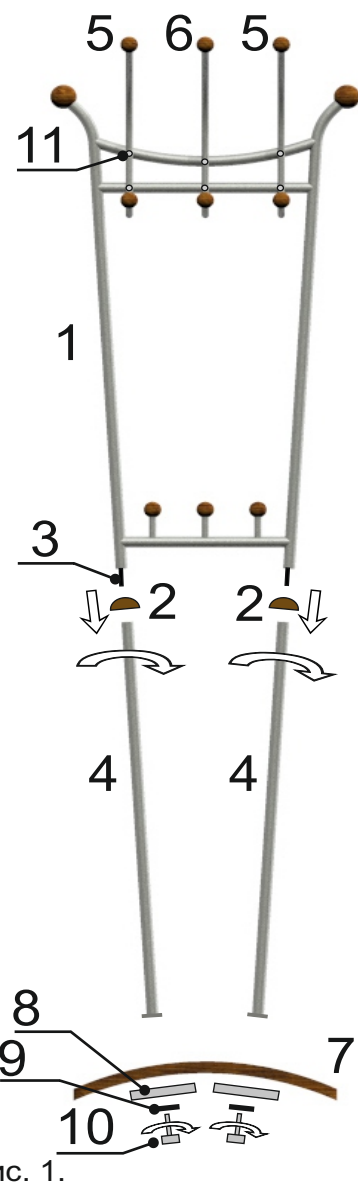
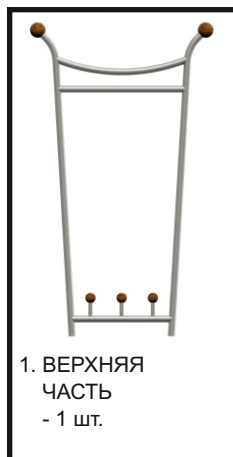

5. КРЮЧКИ ЦЕНТРАЛЬНЫЕ - 2 шт.

6. КРЮЧКИ КРАЙНИЕ - 4 шт.



11. ВИНТ-СТЯЖКА - 6 шт.

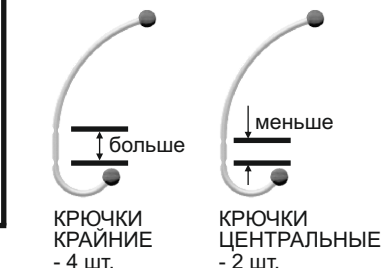

КРЮЧКИ КРАЙНИЕ - 4 шт.

КРЮЧКИ ЦЕНТРАЛЬНЫЕ - 2 шт.

рис. 2.

6 КРЮЧКОВ, входящие в комплект, отличаются месторасположением отверстий под крепеж. У ЦЕНТРАЛЬНЫХ КРЮЧКОВ расстояние между отверстиями меньше, соответственно у КРАЙНИХ расстояние больше. ОДИНАКОВЫЕ КРЮЧКИ КРЕПЯТСЯ с противоположных сторон ВЕРХНИХ ПЕРЕКЛАДИН. **ПЕРЕД НАЧАЛОМ СБОРКИ РАЗБЕРИТЕ КРЮЧКИ ПО ПАРАМ.** (см. рис. 2. и 3.)

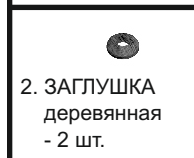

2. ЗАГЛУШКА деревянная - 2 шт.

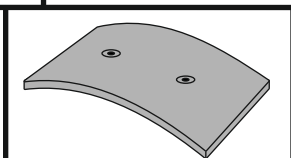

7. ОСНОВАНИЕ деревянное - 1 шт.



3. ШПИЛЬКА М8 - 2 шт.



8. УТЯЖЕЛИТЕЛЬ - 2 шт.

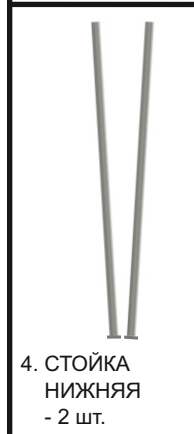

4. СТОЙКА НИЖНЯЯ - 2 шт.



9. ГРОВЕРНАЯ ШАЙБА - 2 шт.

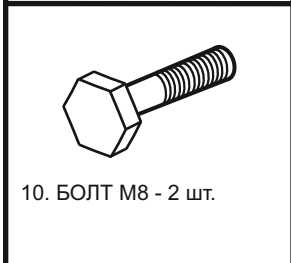

10. БОЛТ М8 - 2 шт.

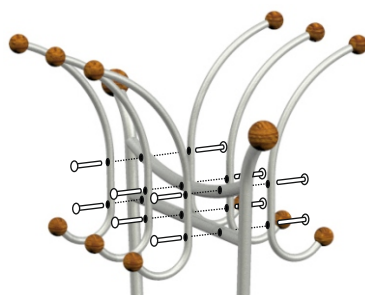

рис. 3.

1. Вкрутите шпильки М8 (3) в нижние окончания верхней части (1)
2. Накиньте на нижние стойки (4) деревянные заглушки (2), так чтобы заглушки опустились на шайбы стоек (4).
3. Вкрутите стойки нижние (4) в верхнюю часть (1).
4. Прикрутите основание деревянное (7) к получившейся конструкции. При помощи болтов (10), гроверной шайбы (9) и утяжелителя (8) см. рис. 1.
5. При помощи винтов-стяжек прикрутите крючки к перекладинам верхней части. см. рис. 2. и 3.

! Если вешалка стоит не ровно, расслабьте утяжелитель и поверните его на 180 градусов